

第78回国民スポーツ大会(佐賀県) テニス競技組合せ表

(開催地:佐賀市) 会場:森林公園テニスコート

成年女子

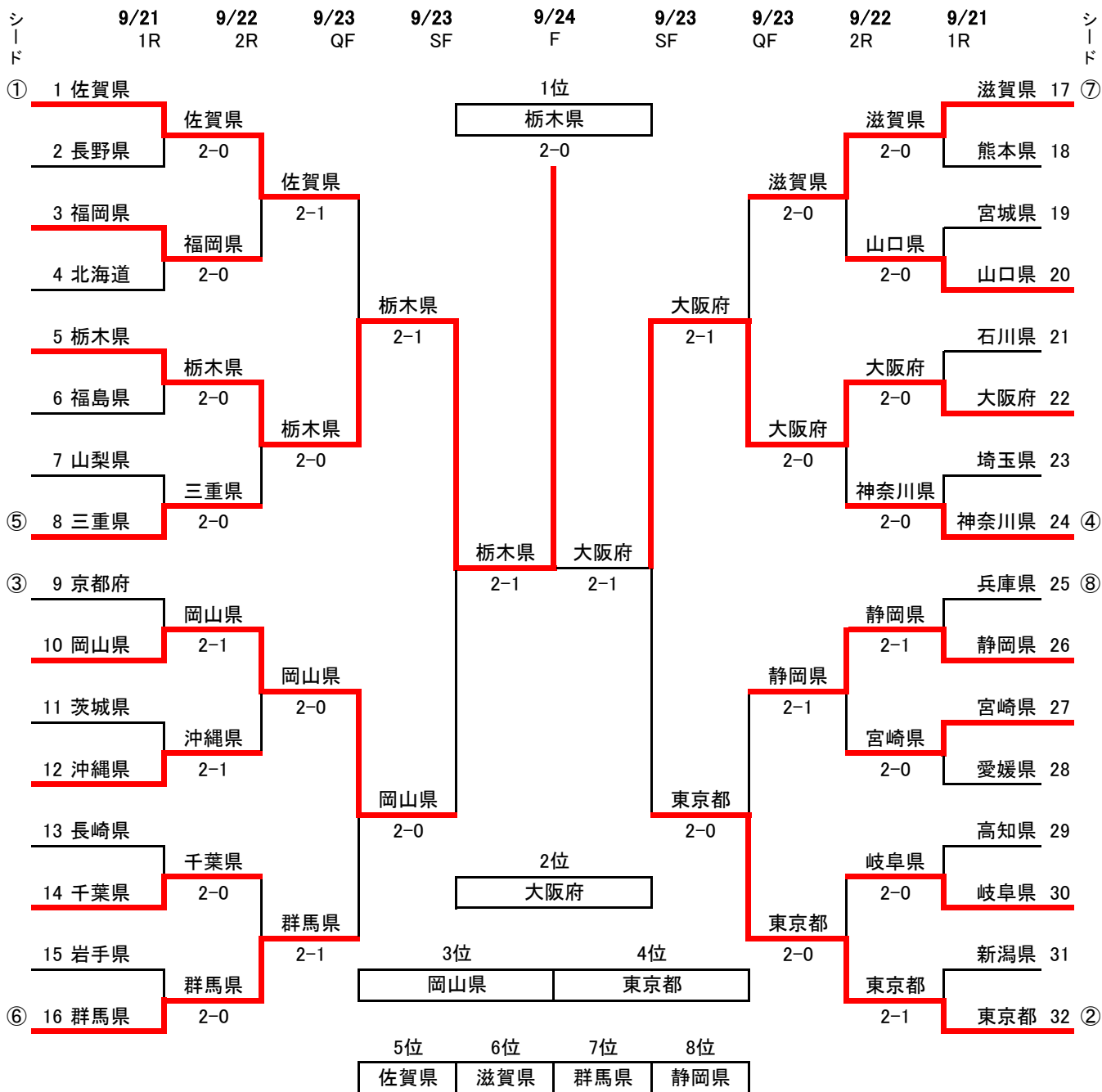

★5~8位決定1回戦(9/23)

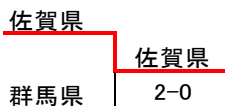

★7~8位決定戦(9/24)

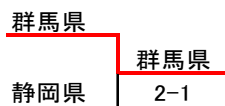

★5~6位決定戦(9/24)

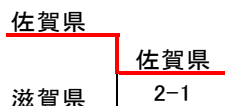

★3位決定戦(9/24)



★5~8位決定1回戦(9/23)

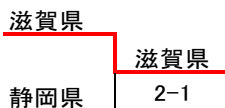

対戦記録(1回戦)

2024/09/21(土)

Table 1: Match 1, 8 games, venue: 森林公園テニスコート. Teams: 佐賀県 vs 長野県. Scores: 2-0.

Table 2: Match 3, 8 games, venue: 森林公園テニスコート. Teams: 福岡県 vs 北海道. Scores: 2-0.

Table 3: Match 5, 8 games, venue: SAGAサンライズパーク. Teams: 栃木県 vs 福島県. Scores: 2-0.

Table 4: Match 7, 8 games, venue: 森林公園テニスコート. Teams: 山梨県 vs 三重県. Scores: 0-2.

Table 5: Match 9, 8 games, venue: 森林公園テニスコート. Teams: 京都府 vs 岡山県. Scores: 1-2.

Table 6: Match 11, 8 games, venue: 森林公園テニスコート. Teams: 茨城県 vs 沖縄県. Scores: 1-2.

Table 7: Match 13, 8 games, venue: 森林公園テニスコート. Teams: 長崎県 vs 千葉県. Scores: 0-2.

Table 8: Match 15, 8 games, venue: 森林公園テニスコート. Teams: 岩手県 vs 群馬県. Scores: 0-2.

Table 9: Match 17, 8 games, venue: 森林公園テニスコート. Teams: 滋賀県 vs 熊本県. Scores: 2-0.

Table 10: Match 19, 8 games, venue: 森林公園テニスコート. Teams: 宮城県 vs 山口県. Scores: 0-2.

Table 11: Match 21, 8 games, venue: 森林公園テニスコート. Teams: 石川県 vs 大阪府. Scores: 0-2.

Table 12: Match 23, 8 games, venue: 森林公園テニスコート. Teams: 埼玉県 vs 神奈川県. Scores: 0-2.

Table 13: Match 25, 8 games, venue: 森林公園テニスコート. Teams: 兵庫県 vs 静岡県. Scores: 1-2.

Table 14: Match 27, 8 games, venue: 森林公園テニスコート. Teams: 宮崎県 vs 愛媛県. Scores: 2-0.

Table 15: Match 29, 8 games, venue: 森林公園テニスコート. Teams: 高知県 vs 岐阜県. Scores: 0-2.

Table 16: Match 31, 8 games, venue: 森林公園テニスコート. Teams: 新潟県 vs 東京都. Scores: 1-2.

対戦記録(2回戦)

2024/09/22(日)

Table with 4 columns: 成年女子, 2回戦, 8 games, 会場: 森林公園テニスコート. Rows include ドローNo, チーム名 (佐賀県 vs 福岡県), 種目, and player scores for Singles and Doubles.

Table with 4 columns: 成年女子, 2回戦, 8 games, 会場: 森林公園テニスコート. Rows include ドローNo, チーム名 (栃木県 vs 三重県), 種目, and player scores for Singles and Doubles.

Table with 4 columns: 成年女子, 2回戦, 8 games, 会場: 森林公園テニスコート. Rows include ドローNo, チーム名 (岡山県 vs 沖縄県), 種目, and player scores for Singles and Doubles.

Table with 4 columns: 成年女子, 2回戦, 8 games, 会場: 森林公園テニスコート. Rows include ドローNo, チーム名 (千葉県 vs 群馬県), 種目, and player scores for Singles and Doubles.

Table with 4 columns: 成年女子, 2回戦, 8 games, 会場: 森林公園テニスコート. Rows include ドローNo, チーム名 (滋賀県 vs 山口県), 種目, and player scores for Singles and Doubles.

Table with 4 columns: 成年女子, 2回戦, 8 games, 会場: 森林公園テニスコート. Rows include ドローNo, チーム名 (大阪府 vs 神奈川県), 種目, and player scores for Singles and Doubles.

Table with 4 columns: 成年女子, 2回戦, 8 games, 会場: 森林公園テニスコート. Rows include ドローNo, チーム名 (静岡県 vs 宮崎県), 種目, and player scores for Singles and Doubles.

Table with 4 columns: 成年女子, 2回戦, 8 games, 会場: 森林公園テニスコート. Rows include ドローNo, チーム名 (岐阜県 vs 東京都), 種目, and player scores for Singles and Doubles.

対戦記録(準々決勝戦)

2024/09/23(月)

Table with 4 columns: 成年女子, 準々決勝戦, 8 games, 会場: 森林公園テニスコート. Rows include ドローNo, チーム名 (佐賀県 vs 栃木県), 種目, and player scores for Singles and Doubles.

Table with 4 columns: 成年女子, 準々決勝戦, 8 games, 会場: 森林公園テニスコート. Rows include ドローNo, チーム名 (岡山県 vs 群馬県), 種目, and player scores for Singles and Doubles.

Table with 4 columns: 成年女子, 準々決勝戦, 8 games, 会場: 森林公園テニスコート. Rows include ドローNo, チーム名 (滋賀県 vs 大阪府), 種目, and player scores for Singles and Doubles.

Table with 4 columns: 成年女子, 準々決勝戦, 8 games, 会場: 森林公園テニスコート. Rows include ドローNo, チーム名 (静岡県 vs 東京都), 種目, and player scores for Singles and Doubles.

対戦記録(準決勝戦)

2024/09/23(月)

Table with 4 columns: 成年女子, 準決勝戦, 8 games, 会場: 森林公園テニスコート. Rows include ドローNo, チーム名 (栃木県 vs 岡山県), 種目, and player scores for Singles and Doubles.

Table with 4 columns: 成年女子, 準決勝戦, 8 games, 会場: 森林公園テニスコート. Rows include ドローNo, チーム名 (大阪府 vs 東京都), 種目, and player scores for Singles and Doubles.

対戦記録(5~8位決定1回戦)

2024/09/23(月)

Table with 4 columns: 成年女子, 5~8位決定1回戦, 8 games, 会場: 森林公園テニスコート. Rows include ドローNo, チーム名 (佐賀県 vs 群馬県), 種目, and player scores for Singles and Doubles.

Table with 4 columns: 成年女子, 5~8位決定1回戦, 8 games, 会場: 森林公園テニスコート. Rows include ドローNo, チーム名 (滋賀県 vs 静岡県), 種目, and player scores for Singles and Doubles.

対戦記録(7・8位、5・6位決定戦)

2024/09/24(火)

成年女子		7~8位決定戦		8 games		会場: 森林公園テニスコート	
ドロ-No	16	トータルスコア				26	
チーム名	群馬県	2	1	S	1	1	静岡県
		1	1	D	0		
種目	選手名	スコア				選手名	
シングルス No.1	勝見 幸璃 カツミ ナナリ	×	6	:	8	○	櫻田 しずか サクラダ シズカ
シングルス No.2	山口 藍 ヤマグチ アイ	○	8	:	6	×	稲葉 梨莉 イナバリ リ
ダブルス	勝見 幸璃 山口 藍	○	9	:	7	×	櫻田 しずか 稲葉 梨莉

成年女子		5~6位決定戦		8 games		会場: 森林公園テニスコート	
ドロ-No	1	トータルスコア				17	
チーム名	佐賀県	2	1	S	1	1	滋賀県
		1	1	D	0		
種目	選手名	スコア				選手名	
シングルス No.1	大前 綾希子 オオマエ アキコ	×	3	:	8	○	阿部 宏美 アベ ヒロミ
シングルス No.2	緒方 葉台子 オガタ ハイネ	○	8	:	1	×	菊地 紗加 キクチ サヤカ
ダブルス	大前 綾希子 緒方 葉台子	○	8	:	4	×	阿部 宏美 菊地 紗加

対戦記録(3・4位決定、決勝戦)

2024/09/24(火)

成年女子		3~4位決定戦		8 games		会場: 森林公園テニスコート	
ドロ-No	10	トータルスコア				32	
チーム名	岡山県	2	2	S	0	0	東京都
		0	0	D	0		
種目	選手名	スコア				選手名	
シングルス No.1	中島 玲亜 ナカシマ レア	○	8	:	3	×	金子 さら紗 カネコ サラサ
シングルス No.2	原田 悠衣 ハラダ ユイ	○	9	:	7	×	宮田 萌芳 ミヤタ モエカ
ダブルス	中島 玲亜 原田 悠衣						金子 さら紗 宮田 萌芳

成年女子		決勝戦		8 games		会場: 森林公園テニスコート	
ドロ-No	5	トータルスコア				22	
チーム名	栃木県	2	2	S	0	0	大阪府
		0	0	D	0		
種目	選手名	スコア				選手名	
シングルス No.1	森崎 可南子 モリサキ カナコ	○	8	:	2	×	中島 美夢 ナカシマ ミユ
シングルス No.2	今西 美晴 イマニシ ミハル	○	8	:	1	×	山口 花音 ヤマグチ カノン
ダブルス	森崎 可南子 今西 美晴						中島 美夢 山口 花音

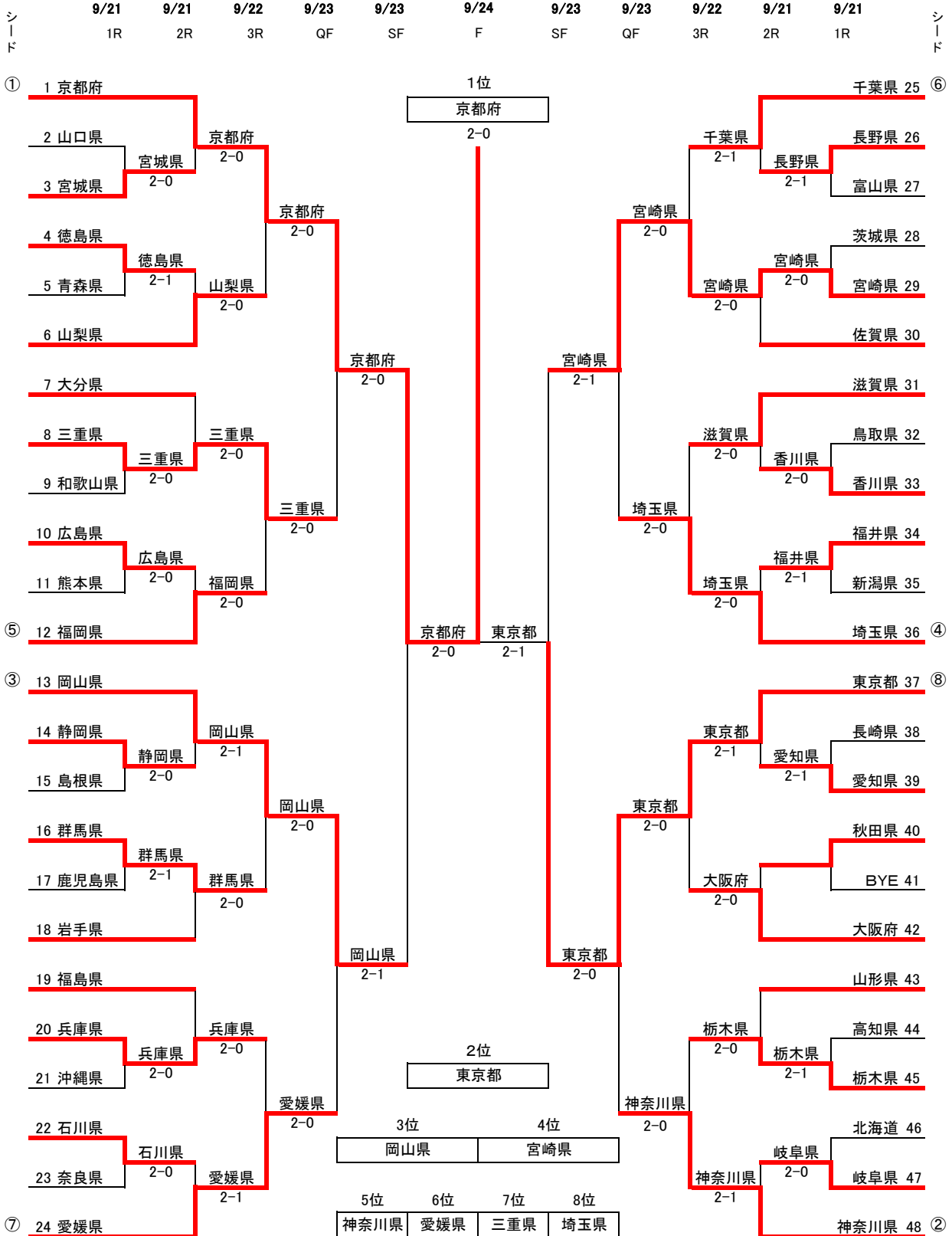

★5~8位決定1回戦(9/23)



★5~8位決定1回戦(9/23)

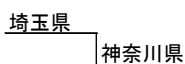

★7~8位決定戦(9/24)

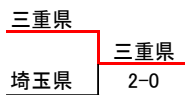

★5~6位決定戦(9/24)

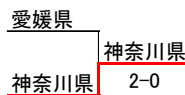

★3位決定戦(9/24)

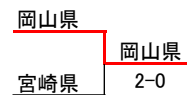

対戦記録(1回戦)

2024/09/21(土)

少年男子		1回戦	8 games	会場: SAGAサンライズパーク
ドローNo	トータルスコア		3	
チーム名	山口県	0	0 S 2 0 D 0	2 宮城県
種目	選手名	スコア		選手名
シングルス No.1	石田 誠志郎	×	5 . 8	○ 五十嵐 昊也
	イシダ セイシロウ			○ イガラシ コウヤ
シングルス No.2	長谷川 和真	×	8 . 9	○ 工藤 新
	ハセガワ カズマ		3	○ クドウ アラタ
ダブルス	石田 誠志郎			○ 五十嵐 昊也
	長谷川 和真			○ 工藤 新

少年男子		1回戦	8 games	会場: SAGAサンライズパーク
ドローNo	トータルスコア		5	
チーム名	徳島県	2	1 S 1 1 D 0	1 青森県
種目	選手名	スコア		選手名
シングルス No.1	武村 勇輝	×	4 . 8	○ 大場 祐悟
	タケムラ ユウキ			○ オオバ ユウゴ
シングルス No.2	大平 祐数	○	8 . 4	× 柿崎 悠樹
	オオヒラ ユウサク			○ カキザキ ハルキ
ダブルス	武村 勇輝	○	8 . 6	× 大場 祐悟
	大平 祐数			○ 柿崎 悠樹

少年男子		1回戦	8 games	会場: SAGAサンライズパーク
ドローNo	トータルスコア		9	
チーム名	三重県	2	2 S 0 0 D 0	0 和歌山県
種目	選手名	スコア		選手名
シングルス No.1	水谷 旭陽	○	8 . 6	× 高村 篤輝
	ミズタニ アサヒ			○ タカムラ アツキ
シングルス No.2	義基 耀	○	8 . 5	× 宮川 陽南太
	ヨシモト アカル			○ ミヤガワ ヒナタ
ダブルス	水谷 旭陽			○ 高村 篤輝
	義基 耀			○ 宮川 陽南太

少年男子		1回戦	8 games	会場: SAGAサンライズパーク
ドローNo	トータルスコア		11	
チーム名	広島県	2	2 S 0 0 D 0	0 熊本県
種目	選手名	スコア		選手名
シングルス No.1	木河 瞭	○	8 . 3	× 福田 泰千
	キカワ リョウ			○ フクダ タイチ
シングルス No.2	山崎 光	○	8 . 2	× 佐々木 正悟
	ヤマサキ ヒカル			○ ササキ ショウゴ
ダブルス	木河 瞭			○ 福田 泰千
	山崎 光			○ 佐々木 正悟

少年男子		1回戦	8 games	会場: SAGAサンライズパーク
ドローNo	トータルスコア		15	
チーム名	静岡県	2	2 S 0 0 D 0	0 島根県
種目	選手名	スコア		選手名
シングルス No.1	今井 力輝	○	9 . 8	× 木村 優生
	イマイ リキ		2	○ キムラ ユウセイ
シングルス No.2	加藤 慶	○	8 . 0	× 中田 龍汰郎
	カトウ ケイ			○ ナカダ リュウタロウ
ダブルス	今井 力輝			○ 木村 優生
	加藤 慶			○ 中田 龍汰郎

少年男子		1回戦	8 games	会場: SAGAサンライズパーク
ドローNo	トータルスコア		17	
チーム名	群馬県	2	1 S 1 1 D 0	1 鹿児島県
種目	選手名	スコア		選手名
シングルス No.1	赤野 匠	×	7 . 9	○ 吉武 真輝
	マタノ タクミ			○ ヨシタケ マサキ
シングルス No.2	鈴木 荘太郎	○	8 . 5	× 河野 広夢
	スズキ ショウタロウ			○ カワノ ヒロム
ダブルス	赤野 匠	○	9 . 7	× 吉武 真輝
	鈴木 荘太郎			○ 河野 広夢

少年男子		1回戦	8 games	会場: SAGAサンライズパーク
ドローNo	トータルスコア		21	
チーム名	兵庫県	2	2 S 0 0 D 0	0 沖縄県
種目	選手名	スコア		選手名
シングルス No.1	西山 大和	○	9 . 7	× 喜久川 楓
	ニシヤマ ヤマト			○ キクガワ カエデ
シングルス No.2	和田 陽向	○	8 . 1	× 大城 優心
	ワダ ヒナタ			○ オオシロ ヒロト
ダブルス	西山 大和			○ 喜久川 楓
	和田 陽向			○ 大城 優心

少年男子		1回戦	8 games	会場: SAGAサンライズパーク
ドローNo	トータルスコア		23	
チーム名	石川県	2	2 S 0 0 D 0	0 奈良県
種目	選手名	スコア		選手名
シングルス No.1	辻本 悠嗣	○	8 . 4	× 藤本 結優
	ツジモト ヒサツグ			○ フジモト ユウ
シングルス No.2	宮岸 慶成	○	8 . 3	× 三谷 海人
	ミヤギシ ケイセイ			○ ミタニ カイト
ダブルス	辻本 悠嗣			○ 藤本 結優
	宮岸 慶成			○ 三谷 海人

少年男子		1回戦	8 games	会場: SAGAサンライズパーク
ドローNo	トータルスコア		27	
チーム名	長野県	2	1 S 1 1 D 0	1 富山県
種目	選手名	スコア		選手名
シングルス No.1	永井 飛鷹	○	8 . 4	× 道岸 優太
	ナガイ ヒュウガ			○ ミチギシ ユウタ
シングルス No.2	山崎 嘉太郎	×	5 . 8	○ 茂住 隼矢
	ヤマザキ ヨシタロウ			○ モズミ シュンヤ
ダブルス	永井 飛鷹	○	8 . 6	× 道岸 優太
	山崎 嘉太郎			○ 茂住 隼矢

少年男子		1回戦	8 games	会場: SAGAサンライズパーク
ドローNo	トータルスコア		29	
チーム名	茨城県	0	0 S 2 0 D 0	2 宮崎県
種目	選手名	スコア		選手名
シングルス No.1	高宮 虎太郎	×	6 . 8	○ 宮里 琉星
	タカミヤ コタロウ			○ ミヤザト リュウセイ
シングルス No.2	瀧崎 悠生	×	6 . 8	○ 湯谷 繪久
	タキサキ ユウキ			○ ユタニ リンク
ダブルス	高宮 虎太郎			○ 宮里 琉星
	瀧崎 悠生			○ 湯谷 繪久

少年男子		1回戦	8 games	会場: SAGAサンライズパーク
ドローNo	トータルスコア		33	
チーム名	鳥取県	0	0 S 2 0 D 0	2 香川県
種目	選手名	スコア		選手名
シングルス No.1	安田 彰汰	×	4 . 8	○ 香川 荘太
	ヤスダ ショウタ			○ カガフ ソウタ
シングルス No.2	寺坂 遼央	×	0 . 8	○ 花野 宇宙
	テラサカ リョウ			○ ハナノ ソラ
ダブルス	安田 彰汰			○ 香川 荘太
	寺坂 遼央			○ 花野 宇宙

少年男子		1回戦	8 games	会場: SAGAサンライズパーク
ドローNo	トータルスコア		35	
チーム名	福井県	2	1 S 1 1 D 0	1 新潟県
種目	選手名	スコア		選手名
シングルス No.1	小島 温仁	○	8 . 6	× 横堀 陽太郎
	コジマ ハルト			○ ヨコボリ ヒタロウ
シングルス No.2	中山 智裕	×	5 . 8	○ 伊藤 唯
	ナカヤマ チヒロ			○ イトウ ユイ
ダブルス	小島 温仁	○	8 . 4	× 横堀 陽太郎
	中山 智裕			○ 伊藤 唯

少年男子		1回戦	8 games	会場: SAGAサンライズパーク
ドローNo	トータルスコア		39	
チーム名	長崎県	1	1 S 1 0 D 1	2 愛知県
種目	選手名	スコア		選手名
シングルス No.1	中川 晶生伶	○	8 . 3	× 松岡 朝杜
	ナカガワ ショウレイ			○ マツオカ サクト
シングルス No.2	南 伊織	×	3 . 8	○ 後藤 章一郎
	ミナミ イオリ			○ ゴトウ ショウイチロウ
ダブルス	中川 晶生伶	×	8 . 9	○ 松岡 朝杜
	南 伊織		3	○ 後藤 章一郎

少年男子		1回戦	8 games	会場: SAGAサンライズパーク
ドローNo	トータルスコア		45	
チーム名	高知県	1	1 S 1 0 D 1	2 栃木県
種目	選手名	スコア		選手名
シングルス No.1	林 大悟	×	2 . 8	○ 江原 叶碧
	ハヤシ ダイゴ			○ エハラ トア
シングルス No.2	山下 真歩路	○	9 . 8	× 柳沢 昊
	ヤマシタ マホロ		5	○ ヤナギサワ ソラ
ダブルス	林 大悟	×	5 . 8	○ 江原 叶碧
	山下 真歩路			○ 柳沢 昊

少年男子		1回戦	8 games	会場: SAGAサンライズパーク
ドローNo	トータルスコア		47	
チーム名	北海道	0	0 S 2 0 D 0	2 岐阜県
種目	選手名	スコア		選手名
シングルス No.1	小柳 遥人	×	5 . 8	○ 矢内 大祐
	コヤナギ ハルト			○ ヤウチ ダイスケ
シングルス No.2	佐藤 傑	×	7 . 9	○ 白井 幸太郎
	サトウ スグル			○ シライ コウタロウ
ダブルス	小柳 遥人			○ 矢内 大祐
	佐藤 傑			○ 白井 幸太郎

対戦記録(2回戦)

2024/09/21(土)

少年男子		2回戦	8 games	会場: SAGAサンライズパーク
ドローNo	トータルスコア		3	
チーム名	京都府	2	2 S 0 0 D 0	0 宮城県
種目	選手名	スコア		選手名
シングルス No.1	今西 珀人	○	9 . 8	× 五十嵐 昊也
	イマニシ ハクト		3	× イガラシ コウヤ
シングルス No.2	崎山 耀登	○	8 . 1	× 工藤 新
	サキヤマ アキト			× クドウ アラタ
ダブルス	今西 珀人 崎山 耀登			× 五十嵐 昊也 工藤 新

少年男子		2回戦	8 games	会場: SAGAサンライズパーク
ドローNo	トータルスコア		8	
チーム名	大分県	0	0 S 2 0 D 0	2 三重県
種目	選手名	スコア		選手名
シングルス No.1	安藤 大和	×	6 . 8	○ 水谷 旭陽
	アンドウ ヤマト			○ ミズタニ アサヒ
シングルス No.2	川原 功聖	×	5 . 8	○ 義基 耀
	カワハラ コウセイ			○ ヨシモト アカル
ダブルス	安藤 大和 川原 功聖			○ 水谷 旭陽 義基 耀

少年男子		2回戦	8 games	会場: SAGAサンライズパーク
ドローNo	トータルスコア		14	
チーム名	岡山県	2	1 S 1 1 D 0	1 静岡県
種目	選手名	スコア		選手名
シングルス No.1	木村 一翔	○	8 . 4	× 今井 力輝
	キムラ カズマ			× イマイ リキ
シングルス No.2	中島 璃人	×	2 . 8	○ 加藤 慶
	ナカシマ リト			○ カトウ ケイ
ダブルス	木村 一翔 中島 璃人	○	8 . 3	× 今井 力輝 加藤 慶

少年男子		2回戦	8 games	会場: SAGAサンライズパーク
ドローNo	トータルスコア		20	
チーム名	福島県	0	0 S 2 0 D 0	2 兵庫県
種目	選手名	スコア		選手名
シングルス No.1	根本 陽生	×	4 . 8	○ 西山 大和
	ネモト ヨウセイ			○ ニシヤマ ヤマト
シングルス No.2	山田 和輝	×	6 . 8	○ 和田 陽向
	ヤマダ カズキ			○ ワダ ヒナタ
ダブルス	根本 陽生 山田 和輝			○ 西山 大和 和田 陽向

少年男子		2回戦	8 games	会場: SAGAサンライズパーク
ドローNo	トータルスコア		26	
チーム名	千葉県	2	1 S 1 1 D 0	1 長野県
種目	選手名	スコア		選手名
シングルス No.1	戸邊 悠真	○	8 . 1	× 永井 飛駕
	トベ ユウマ			× ナガイ ヒュウガ
シングルス No.2	平井 詳大	×	7 . 9	○ 山崎 嘉太郎
	ヒライ ショウタ			○ ヤマザキ ヨシタロウ
ダブルス	戸邊 悠真 平井 詳大	○	8 . 4	× 永井 飛駕 山崎 嘉太郎

少年男子		2回戦	8 games	会場: SAGAサンライズパーク
ドローNo	トータルスコア		33	
チーム名	滋賀県	2	2 S 0 0 D 0	0 香川県
種目	選手名	スコア		選手名
シングルス No.1	森田 竜ノ介	○	8 . 0	× 香川 荘太
	モリタ リュウノスケ			× カガワ ソウタ
シングルス No.2	内藤 圭吾	○	8 . 6	× 花野 宇宙
	ナイトウ ケイゴ			× ハナノ ソラ
ダブルス	森田 竜ノ介 内藤 圭吾			× 香川 荘太 花野 宇宙

少年男子		2回戦	8 games	会場: SAGAサンライズパーク
ドローNo	トータルスコア		39	
チーム名	東京都	2	1 S 1 1 D 0	1 愛知県
種目	選手名	スコア		選手名
シングルス No.1	金子 正人	○	8 . 2	× 松岡 朔杜
	カネコ マサト			× マツオカ サクト
シングルス No.2	大館 一輝	×	4 . 8	○ 後藤 章一郎
	オオダテ カズキ			○ ゴトウ ショウイチロウ
ダブルス	金子 正人 大館 一輝	○	8 . 2	× 松岡 朔杜 後藤 章一郎

少年男子		2回戦	8 games	会場: SAGAサンライズパーク
ドローNo	トータルスコア		45	
チーム名	山形県	0	0 S 2 0 D 0	2 栃木県
種目	選手名	スコア		選手名
シングルス No.1	伊藤 啓太	×	3 . 8	○ 江原 叶碧
	イトウ ケイタ			○ エハラ トア
シングルス No.2	富樫 琢磨	×	1 . 8	○ 柳沢 昊
	トガシ タクマ			○ ヤナギサワ ソラ
ダブルス	伊藤 啓太 富樫 琢磨			○ 江原 叶碧 柳沢 昊

少年男子		2回戦	8 games	会場: SAGAサンライズパーク
ドローNo	トータルスコア		6	
チーム名	徳島県	0	0 S 2 0 D 0	2 山梨県
種目	選手名	スコア		選手名
シングルス No.1	武村 勇輝	×	5 . 8	○ 伊藤 洋一郎
	タケムラ ユウキ			○ イトウ ヨウイチロウ
シングルス No.2	大平 祐数	×	4 . 8	○ 鷹野 泰士
	オオヒラ ユウサク			○ タカノ ソウシ
ダブルス	武村 勇輝 大平 祐数			○ 伊藤 洋一郎 鷹野 泰士

少年男子		2回戦	8 games	会場: SAGAサンライズパーク
ドローNo	トータルスコア		12	
チーム名	広島県	0	0 S 2 0 D 0	2 福岡県
種目	選手名	スコア		選手名
シングルス No.1	木河 瞭	×	6 . 8	○ 新貫 剛生
	キカワ リョウ			○ ニイノミ ゴウキ
シングルス No.2	山崎 光	×	4 . 8	○ 内田 真翔
	ヤマサキ ヒカル			○ ウチダ マナト
ダブルス	木河 瞭 山崎 光			○ 新貫 剛生 内田 真翔

少年男子		2回戦	8 games	会場: SAGAサンライズパーク
ドローNo	トータルスコア		18	
チーム名	群馬県	2	2 S 0 0 D 0	0 岩手県
種目	選手名	スコア		選手名
シングルス No.1	赤野 匠	○	8 . 6	× 中村 匡尚
	マタノ タクミ			× ナカムラ マサナオ
シングルス No.2	鈴木 荘太郎	○	8 . 3	× 森岩 岳琉
	スズキ ショウタロウ			× モリイワ タケル
ダブルス	赤野 匠 鈴木 荘太郎			○ 中村 匡尚 森岩 岳琉

少年男子		2回戦	8 games	会場: SAGAサンライズパーク
ドローNo	トータルスコア		24	
チーム名	石川県	1	1 S 1 0 D 1	2 愛媛県
種目	選手名	スコア		選手名
シングルス No.1	辻本 悠嗣	×	5 . 8	○ 伊藤 拓
	ツジモト ヒサツグ			○ イトウ タク
シングルス No.2	宮岸 慶成	○	8 . 6	× 濱永 佐介
	ミヤギン ケイセイ			× ハマナガ サスケ
ダブルス	辻本 悠嗣 宮岸 慶成	×	3 . 8	○ 伊藤 拓 濱永 佐介

少年男子		2回戦	8 games	会場: SAGAサンライズパーク
ドローNo	トータルスコア		30	
チーム名	宮崎県	2	2 S 0 0 D 0	0 佐賀県
種目	選手名	スコア		選手名
シングルス No.1	宮里 琉星	○	8 . 6	× 諸隈 開
	ミヤザト リュウセイ			× モロクマ カイ
シングルス No.2	湯谷 綸久	○	8 . 6	× 福永 真大
	ユタニ リンク			× フクナガ マナト
ダブルス	宮里 琉星 湯谷 綸久			○ 諸隈 開 福永 真大

少年男子		2回戦	8 games	会場: SAGAサンライズパーク
ドローNo	トータルスコア		36	
チーム名	福井県	0	0 S 2 0 D 0	2 埼玉県
種目	選手名	スコア		選手名
シングルス No.1	小島 温仁	×	1 . 8	○ 藤崎 幹大
	コジマ ハルト			○ フジサキ カンタ
シングルス No.2	中山 智裕	×	4 . 8	○ 内田 弘心
	ナカヤマ チヒロ			○ ウチダ ヒロムネ
ダブルス	小島 温仁 中山 智裕			○ 藤崎 幹大 内田 弘心

少年男子		2回戦	8 games	会場: SAGAサンライズパーク
ドローNo	トータルスコア		42	
チーム名	秋田県	0	0 S 2 0 D 0	2 大阪府
種目	選手名	スコア		選手名
シングルス No.1	大泉 恒	×	0 . 8	○ 西山 蒼司
	オオイズミ コウ			○ ニシヤマ ソウジ
シングルス No.2	須藤 奏多	×	2 . 8	○ 福島 正晃
	ストウ カナタ			○ フクシマ マサアキ
ダブルス	大泉 恒 須藤 奏多			○ 西山 蒼司 福島 正晃

少年男子		2回戦	8 games	会場: SAGAサンライズパーク
ドローNo	トータルスコア		48	
チーム名	岐阜県	1	1 S 1 0 D 1	2 神奈川県
種目	選手名	スコア		選手名
シングルス No.1	矢内 大祐	○	8 . 4	× 杉本 一樹
	ヤウチ ダイスケ			× スギモト カズキ
シングルス No.2	白井 幸太郎	×	4 . 8	○ 榎木 友望
	シライ コウタロウ			○ イナギ トモノブ
ダブルス	矢内 大祐 白井 幸太郎	×	6 . 8	○ 杉本 一樹 榎木 友望

対戦記録(3回戦)

2024/09/22(日)

少年男子		3回戦	8 games	会場:SAGAサンライズパーク
ドローNo	1	トータルスコア		6
チーム名	京都府	2	2 S 0 0 D 0	0 山梨県
種目	選手名	スコア		選手名
シングルス No.1	今西 珀人	○	8 . 5	× 伊藤 洋一郎
	イマニシ ハクト			イトウ ヨウイチロウ
シングルス No.2	崎山 耀登	○	8 . 1	× 鷹野 泰士
	サキヤマ アキト			タカノ ソウシ
ダブルス	今西 珀人 崎山 耀登			伊藤 洋一郎 鷹野 泰士

少年男子		3回戦	8 games	会場:SAGAサンライズパーク
ドローNo	8	トータルスコア		12
チーム名	三重県	2	2 S 0 0 D 0	0 福岡県
種目	選手名	スコア		選手名
シングルス No.1	水谷 旭陽	○	8 . 5	× 新實 剛生
	ミズタニ アサヒ			ニイノミ コウキ
シングルス No.2	義基 耀	○	8 . 3	× 内田 真翔
	ヨシモト アカル			ウチダ マナト
ダブルス	水谷 旭陽 義基 耀			新實 剛生 内田 真翔

少年男子		3回戦	8 games	会場:SAGAサンライズパーク
ドローNo	13	トータルスコア		16
チーム名	岡山県	2	2 S 0 0 D 0	0 群馬県
種目	選手名	スコア		選手名
シングルス No.1	木村 一翔	○	8 . 4	× 赤野 匠
	キムラ カズマ			マタノ タクミ
シングルス No.2	中島 璃人	○	9 . 7	× 鈴木 荘太郎
	ナカシマ リト			スズキ ショウタロウ
ダブルス	木村 一翔 中島 璃人			赤野 匠 鈴木 荘太郎

少年男子		3回戦	8 games	会場:SAGAサンライズパーク
ドローNo	20	トータルスコア		24
チーム名	兵庫県	0	0 S 2 0 D 0	2 愛媛県
種目	選手名	スコア		選手名
シングルス No.1	西山 大和	×	3 . 8	○ 伊藤 拓
	ニシヤマ ヤマト			イトウ タク
シングルス No.2	和田 陽向	×	5 . 8	○ 瀧永 佐介
	ワダ ヒナタ			ハマナガ サスケ
ダブルス	西山 大和 和田 陽向			伊藤 拓 瀧永 佐介

少年男子		3回戦	8 games	会場:SAGAサンライズパーク
ドローNo	25	トータルスコア		29
チーム名	千葉県	0	0 S 2 0 D 0	2 宮崎県
種目	選手名	スコア		選手名
シングルス No.1	戸邊 悠真	×	6 . 8	○ 宮里 琉星
	トベ ユウマ			ミヤザト リュウセイ
シングルス No.2	平井 詳大	×	5 . 8	○ 湯谷 綸久
	ヒライ ショウタ			ユタニ リンク
ダブルス	戸邊 悠真 平井 詳大			宮里 琉星 湯谷 綸久

少年男子		3回戦	8 games	会場:SAGAサンライズパーク
ドローNo	31	トータルスコア		36
チーム名	滋賀県	0	0 S 2 0 D 0	2 埼玉県
種目	選手名	スコア		選手名
シングルス No.1	森田 竜ノ介	×	5 . 8	○ 藤崎 幹大
	モリタ リュウノスケ			フジサキ カンタ
シングルス No.2	内藤 圭吾	×	2 . 8	○ 内田 弘心
	ナイトウ ケイゴ			ウチダ ヒロムネ
ダブルス	森田 竜ノ介 内藤 圭吾			藤崎 幹大 内田 弘心

少年男子		3回戦	8 games	会場:SAGAサンライズパーク
ドローNo	37	トータルスコア		42
チーム名	東京都	2	2 S 0 0 D 0	0 大阪府
種目	選手名	スコア		選手名
シングルス No.1	金子 正人	○	9 . 8	× 西山 蒼司
	カネコ マサト		4	ニシヤマ ソウジ
シングルス No.2	大館 一輝	○	8 . 3	× 福島 正晃
	オオダテ カズキ			フクシマ マサアキ
ダブルス	金子 正人 大館 一輝			西山 蒼司 福島 正晃

少年男子		3回戦	8 games	会場:SAGAサンライズパーク
ドローNo	45	トータルスコア		48
チーム名	栃木県	0	0 S 2 0 D 0	2 神奈川県
種目	選手名	スコア		選手名
シングルス No.1	江原 叶碧	×	0 . 8	○ 杉本 一樹
	エハラ トア			スキモト カズキ
シングルス No.2	柳沢 昊	×	1 . 8	○ 稲木 友望
	ヤナギサワ ソラ			イナギ トモノブ
ダブルス	江原 叶碧 柳沢 昊			杉本 一樹 稲木 友望

対戦記録(準々決勝戦)

2024/09/23(月)

少年男子		準々決勝戦	8 games	会場:SAGAサンライズパーク
ドローNo	1	トータルスコア		8
チーム名	京都府	2	2 S 0 0 D 0	0 三重県
種目	選手名	スコア		選手名
シングルス No.1	今西 珀人	○	8 . 5	× 水谷 旭陽
	イマニシ ハクト			ミズタニ アサヒ
シングルス No.2	崎山 耀登	○	8 . 6	× 義基 耀
	サキヤマ アキト			ヨシモト アカル
ダブルス	今西 珀人 崎山 耀登			水谷 旭陽 義基 耀

少年男子		準々決勝戦	8 games	会場:SAGAサンライズパーク
ドローNo	13	トータルスコア		24
チーム名	岡山県	2	1 S 1 1 D 0	1 愛媛県
種目	選手名	スコア		選手名
シングルス No.1	木村 一翔	○	8 . 4	× 伊藤 拓
	キムラ カズマ			イトウ タク
シングルス No.2	中島 璃人	×	5 . 8	○ 瀧永 佐介
	ナカシマ リト			ハマナガ サスケ
ダブルス	木村 一翔 中島 璃人	○	9 . 8	× 伊藤 拓 瀧永 佐介

少年男子		準々決勝戦	8 games	会場:SAGAサンライズパーク
ドローNo	29	トータルスコア		36
チーム名	宮崎県	2	1 S 1 1 D 0	1 埼玉県
種目	選手名	スコア		選手名
シングルス No.1	宮里 琉星	○	9 . 8	× 藤崎 幹大
	ミヤザト リュウセイ		5	フジサキ カンタ
シングルス No.2	湯谷 綸久	×	7 . 9	○ 内田 弘心
	ユタニ リンク			ウチダ ヒロムネ
ダブルス	宮里 琉星 湯谷 綸久	○	8 . 3	× 藤崎 幹大 内田 弘心

少年男子		準々決勝戦	8 games	会場:SAGAサンライズパーク
ドローNo	37	トータルスコア		48
チーム名	東京都	2	2 S 0 0 D 0	0 神奈川県
種目	選手名	スコア		選手名
シングルス No.1	金子 正人	○	8 . 5	× 杉本 一樹
	カネコ マサト			スキモト カズキ
シングルス No.2	大館 一輝	○	8 . 4	× 稲木 友望
	オオダテ カズキ			イナギ トモノブ
ダブルス	金子 正人 大館 一輝			杉本 一樹 稲木 友望

対戦記録(準決勝戦)

2024/09/23(月)

少年男子	準決勝戦	8 games	会場:SAGAサンライズパーク
ドローNo	1	トータルスコア	13
チーム名	京都府	2	岡山県
種目	選手名	スコア	選手名
シングルス No.1	今西 珀人	○ 8 : 5	× 木村 一翔
シングルス No.2	イマニシ ハクト	○ 8 : 3	× キムラ カズマ
ダブルス	今西 珀人 崎山 耀登	○ 8 : 3	× 中島 璃人 ナカシマ リト

少年男子	準決勝戦	8 games	会場:SAGAサンライズパーク
ドローNo	29	トータルスコア	37
チーム名	宮崎県	1	東京都
種目	選手名	スコア	選手名
シングルス No.1	宮里 琉星	× 3 : 8	○ 金子 正人
シングルス No.2	ミヤザト リュウセイ	○ 8 : 4	× カネコ マサト
ダブルス	宮里 琉星 湯谷 綸久	× 1 : 8	○ 大館 一輝 オオダテ カズキ

対戦記録(5~8位決定1回戦)

2024/09/23(月)

少年男子	5~8位決定1回戦	8 games	会場:SAGAサンライズパーク
ドローNo	8	トータルスコア	24
チーム名	三重県	1	愛媛県
種目	選手名	スコア	選手名
シングルス No.1	水谷 旭陽	× 6 : 8	○ 伊藤 拓
シングルス No.2	ミズタニ アサヒ	○ 8 : 4	× イノウ タク
ダブルス	水谷 旭陽 義基 耀	× 3 : 8	○ 濱永 佐介 ハマナガ サスケ

少年男子	5~8位決定1回戦	8 games	会場:SAGAサンライズパーク
ドローNo	36	トータルスコア	48
チーム名	埼玉県	0	神奈川県
種目	選手名	スコア	選手名
シングルス No.1	藤崎 幹大	× 3 : 8	○ 杉本 一樹
シングルス No.2	フジサキ カンタ	× 3 : 8	○ スギモト カズキ
ダブルス	藤崎 幹大 内田 弘心	○ 8 : 4	○ 稲木 友望 イナギ トモノブ

対戦記録(7・8位、5・6位決定戦)

2024/09/24(火)

少年男子	7~8位決定戦	8 games	会場:SAGAサンライズパーク
ドローNo	8	トータルスコア	36
チーム名	三重県	2	埼玉県
種目	選手名	スコア	選手名
シングルス No.1	水谷 旭陽	○ 8 : 4	× 藤崎 幹大
シングルス No.2	ミズタニ アサヒ	○ 8 : 6	× フジサキ カンタ
ダブルス	水谷 旭陽 義基 耀	○ 8 : 6	× 内田 弘心 ウチダ ヒロムネ

少年男子	5~6位決定戦	8 games	会場:SAGAサンライズパーク
ドローNo	24	トータルスコア	48
チーム名	愛媛県	0	神奈川県
種目	選手名	スコア	選手名
シングルス No.1	伊藤 拓	× 7 : 9	○ 杉本 一樹
シングルス No.2	イノウ タク	× 5 : 8	○ スギモト カズキ
ダブルス	伊藤 拓 濱永 佐介	○ 8 : 4	○ 稲木 友望 イナギ トモノブ

対戦記録(3・4位決定、決勝戦)

2024/09/24(火)

少年男子	3~4位決定戦	8 games	会場:SAGAサンライズパーク
ドローNo	13	トータルスコア	29
チーム名	岡山県	2	宮崎県
種目	選手名	スコア	選手名
シングルス No.1	木村 一翔	○ 8 : 5	× 宮里 琉星
シングルス No.2	キムラ カズマ	○ 8 : 3	× ミヤザト リュウセイ
ダブルス	木村 一翔 中島 璃人	○ 8 : 3	× 湯谷 綸久 ユタニ リンク

少年男子	決勝戦	8 games	会場:SAGAサンライズパーク
ドローNo	1	トータルスコア	37
チーム名	京都府	2	東京都
種目	選手名	スコア	選手名
シングルス No.1	今西 珀人	○ 8 : 5	× 金子 正人
シングルス No.2	イマニシ ハクト	○ 8 : 5	× カネコ マサト
ダブルス	今西 珀人 崎山 耀登	○ 8 : 5	○ 大館 一輝 オオダテ カズキ

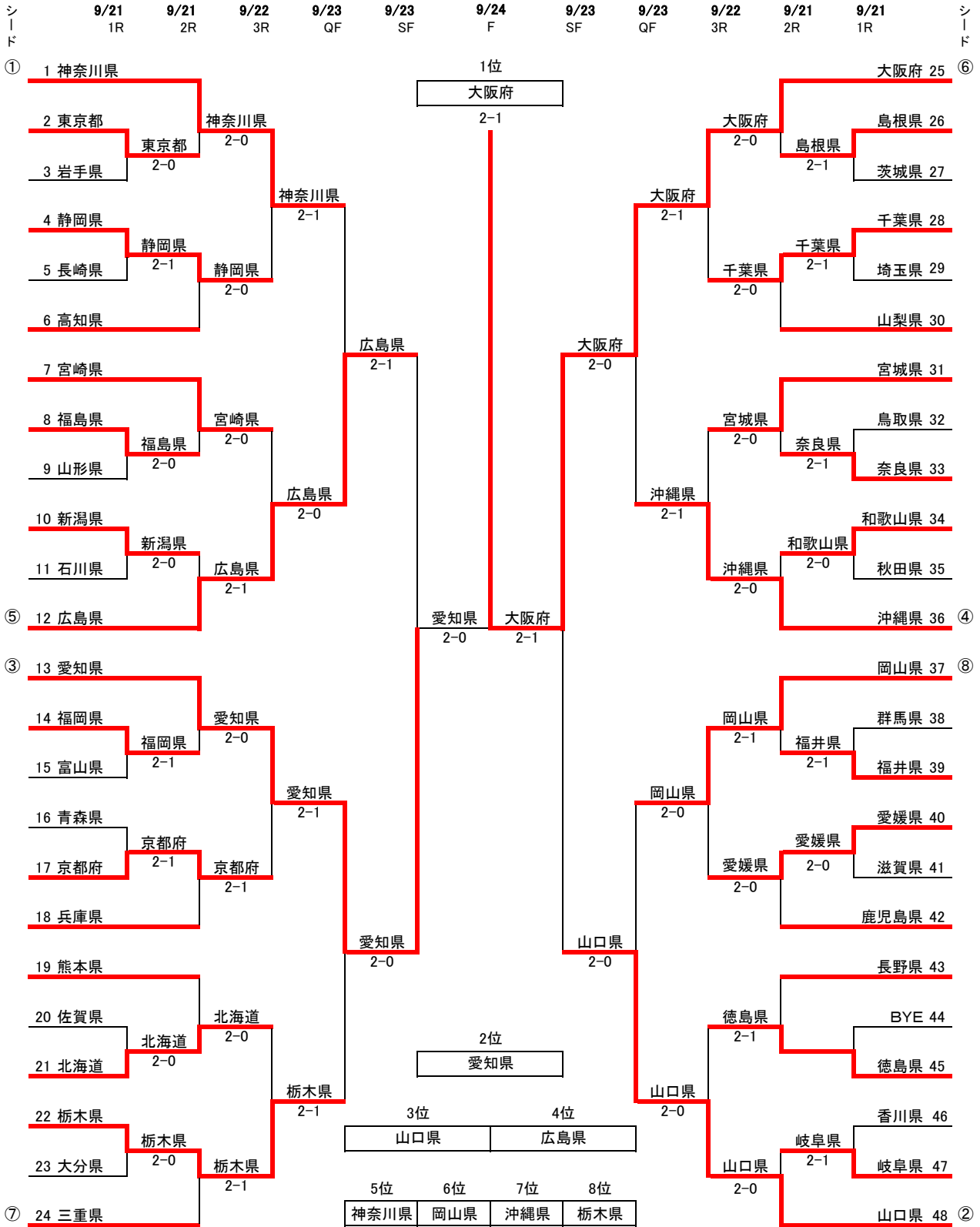

★5~8位決定1回戦(9/23)

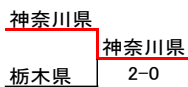

★5~8位決定1回戦(9/23)



★7~8位決定戦(9/24)



★5~6位決定戦(9/24)

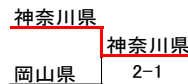

★3位決定戦(9/24)



対戦記録(1回戦)

2024/09/21(土)

少年女子		1回戦	8 games	会場: SAGAサンライズパーク
ドローNo	トータルスコア		3	
チーム名	東京都	2	2 S 0 0 D 0	0 岩手県
種目	選手名	スコア		選手名
シングルス No.1	山倉 実桜	○	8 : 2	× 山崎 ひなた
	ヤマクラ ミオ			ヤマザキ ヒナタ
シングルス No.2	山上 夏季	○	8 : 3	× 裴岩 那愛
	ヤマガミ ナツキ			ホロイワ ナアナ
ダブルス	山倉 実桜			山崎 ひなた
	山上 夏季			裴岩 那愛

少年女子		1回戦	8 games	会場: SAGAサンライズパーク
ドローNo	トータルスコア		5	
チーム名	静岡県	2	1 S 1 1 D 0	1 長崎県
種目	選手名	スコア		選手名
シングルス No.1	木下 花穂	×	6 : 8	○ 山高 心慎
	キノシタ カホ			ヤマタカ ミノリ
シングルス No.2	山本 陽穂	○	9 : 7	× 矢田 陽
	ヤマモト ヒマリ			ヤダ ヒナタ
ダブルス	木下 花穂	○	8 : 4	× 山高 心慎
	山本 陽穂			矢田 陽

少年女子		1回戦	8 games	会場: SAGAサンライズパーク
ドローNo	トータルスコア		9	
チーム名	福島県	2	2 S 0 0 D 0	0 山形県
種目	選手名	スコア		選手名
シングルス No.1	根本 梨々華	○	8 : 4	× 大内 葵
	ネモト リリカ			オオウチ アオイ
シングルス No.2	大石 莉楠	○	8 : 6	× 原田 紗雪
	オオイシ リナ			ハラダ サユキ
ダブルス	根本 梨々華			大内 葵
	大石 莉楠			原田 紗雪

少年女子		1回戦	8 games	会場: SAGAサンライズパーク
ドローNo	トータルスコア		11	
チーム名	新潟県	2	2 S 0 0 D 0	0 石川県
種目	選手名	スコア		選手名
シングルス No.1	渡邊 希颯	○	9 : 8	× 石田 紗矢
	ワタナベ ノカ		5	× イシダ サヤ
シングルス No.2	島 さゆり	○	8 : 6	× 大積 綾乃
	ハタ サユリ			オオツミ アヤノ
ダブルス	渡邊 希颯			石田 紗矢
	島 さゆり			大積 綾乃

少年女子		1回戦	8 games	会場: SAGAサンライズパーク
ドローNo	トータルスコア		15	
チーム名	福岡県	2	1 S 1 1 D 0	1 富山県
種目	選手名	スコア		選手名
シングルス No.1	松岡 葉里	○	8 : 6	× 上田 晴菜
	マツオカ シオリ			ウエダ ハルナ
シングルス No.2	樋口 うた	×	6 : 8	○ 釜谷 美咲希
	ヒグチ ウタ			カマタニ ミサキ
ダブルス	松岡 葉里	○	8 : 4	× 上田 晴菜
	樋口 うた			釜谷 美咲希

少年女子		1回戦	8 games	会場: SAGAサンライズパーク
ドローNo	トータルスコア		17	
チーム名	青森県	1	1 S 1 0 D 1	2 京都府
種目	選手名	スコア		選手名
シングルス No.1	夏坂 海夕愛	○	8 : 6	× 成澤 寿珠
	ナツサカ アユナ			ナリサワ スズ
シングルス No.2	小島 寧々	×	0 : 8	○ 江馬 心美
	コジマ ネネ			エマ ココミ
ダブルス	夏坂 海夕愛	×	2 : 8	○ 成澤 寿珠
	小島 寧々			江馬 心美

少年女子		1回戦	8 games	会場: SAGAサンライズパーク
ドローNo	トータルスコア		21	
チーム名	佐賀県	0	0 S 2 0 D 0	2 北海道
種目	選手名	スコア		選手名
シングルス No.1	田嶋 愛由奈	×	4 : 8	○ 小澤 菜陽
	タジマ アユナ			オザワ ナナハ
シングルス No.2	草場 椎奈	×	4 : 8	○ 小田島 衣吹
	クサバ シイナ			オダジマ イブキ
ダブルス	田嶋 愛由奈			小澤 菜陽
	草場 椎奈			小田島 衣吹

少年女子		1回戦	8 games	会場: SAGAサンライズパーク
ドローNo	トータルスコア		23	
チーム名	栃木県	2	2 S 0 0 D 0	0 大分県
種目	選手名	スコア		選手名
シングルス No.1	石井 絢	○	8 : 2	× 辻 さくら
	イシイ アヤ			ツジ サクラ
シングルス No.2	平野 愛実	○	8 : 3	× 坪井 舞央
	ヒラノ アミ			ツボイ マオ
ダブルス	石井 絢			辻 さくら
	平野 愛実			坪井 舞央

少年女子		1回戦	8 games	会場: SAGAサンライズパーク
ドローNo	トータルスコア		27	
チーム名	島根県	2	1 S 1 1 D 0	1 茨城県
種目	選手名	スコア		選手名
シングルス No.1	加藤 那菜	○	9 : 7	× 米山 心
	カトウ ナナ			ヨネヤマ ココロ
シングルス No.2	佐藤 彩海	×	6 : 8	○ 竹内 悠理
	サトウ アヤミ			タケウチ ユリ
ダブルス	加藤 那菜	○	9 : 7	× 米山 心
	佐藤 彩海			竹内 悠理

少年女子		1回戦	8 games	会場: SAGAサンライズパーク
ドローNo	トータルスコア		29	
チーム名	千葉県	2	1 S 1 1 D 0	1 埼玉県
種目	選手名	スコア		選手名
シングルス No.1	前田 樹花	×	8 : 9	○ 矢口 絢菜
	マエダ コノカ		5	× ヤグチ アヤナ
シングルス No.2	岩田 莉子	○	8 : 4	× 弓削田 きらら
	イワタ リコ			ユゲタ キララ
ダブルス	前田 樹花	○	8 : 6	× 矢口 絢菜
	岩田 莉子			弓削田 きらら

少年女子		1回戦	8 games	会場: SAGAサンライズパーク
ドローNo	トータルスコア		33	
チーム名	鳥取県	1	1 S 1 0 D 1	2 奈良県
種目	選手名	スコア		選手名
シングルス No.1	春山 のぞみ	○	8 : 6	× 奥谷 友結
	ハルヤマ ノゾミ			オクタニ ユイ
シングルス No.2	櫻井 友子	×	3 : 8	○ 鈴木 さら
	サクライ ユウコ			スズキ サラ
ダブルス	春山 のぞみ	×	2 : 8	○ 奥谷 友結
	櫻井 友子			鈴木 さら

少年女子		1回戦	8 games	会場: SAGAサンライズパーク
ドローNo	トータルスコア		35	
チーム名	和歌山県	2	2 S 0 0 D 0	0 秋田県
種目	選手名	スコア		選手名
シングルス No.1	矢野 ひまり	○	8 : 4	× 進藤 桃花
	ヤノ ヒマリ			シンドウ モモカ
シングルス No.2	坂井 心優	○	8 : 3	× 泉 桃花
	サカイ ミユ			イズミ モモカ
ダブルス	矢野 ひまり			進藤 桃花
	坂井 心優			泉 桃花

少年女子		1回戦	8 games	会場: SAGAサンライズパーク
ドローNo	トータルスコア		39	
チーム名	群馬県	1	1 S 1 0 D 1	2 福井県
種目	選手名	スコア		選手名
シングルス No.1	瀧野 塔子	×	6 : 8	○ 芹川 香凜
	タキノ トウコ			セリカワ カリン
シングルス No.2	石川 あやの	○	8 : 5	× 岡本 あずさ
	イシカワ アヤノ			オカモト アズサ
ダブルス	瀧野 塔子	×	3 : 8	○ 芹川 香凜
	石川 あやの			岡本 あずさ

少年女子		1回戦	8 games	会場: SAGAサンライズパーク
ドローNo	トータルスコア		41	
チーム名	愛媛県	2	2 S 0 0 D 0	0 滋賀県
種目	選手名	スコア		選手名
シングルス No.1	中原 萌	○	8 : 5	× 吉澤 小夏
	ナカハラ モエ			ヨシザワ コナツ
シングルス No.2	石川 星来	○	8 : 0	× 田中 花菜
	イシカワ セイラ			タナカ ハナ
ダブルス	中原 萌			吉澤 小夏
	石川 星来			田中 花菜

少年女子		1回戦	8 games	会場: SAGAサンライズパーク
ドローNo	トータルスコア		47	
チーム名	香川県	1	1 S 1 0 D 1	2 岐阜県
種目	選手名	スコア		選手名
シングルス No.1	西川 桃絆	×	5 : 8	○ 池戸 悠希子
	ニシカワ ユウキ			イケド ユキコ
シングルス No.2	中村 明空歩	○	8 : 4	× 大野 暖
	ナカムラ アクア			オオノ ハル
ダブルス	西川 桃絆	×	1 : 8	○ 池戸 悠希子
	中村 明空歩			大野 暖

対戦記録(2回戦)

2024/09/22(日)

少年女子	2回戦	8 games	会場: SAGAサンライズパーク
ドローNo	1	トータルスコア	2
チーム名	神奈川県	2 2 S 0 0	東京都
		0 0 D 0 0	
種目	選手名	スコア	選手名
シングルス No.1	野口 紗枝	0 8 2	山倉 実桜
	ノグチ サエ		ヤマクラ ミオ
シングルス No.2	名雪 芹	0 8 4	山上 夏季
	ナユキ セリ		ヤマガミ ナツキ
ダブルス	野口 紗枝		山倉 実桜
	名雪 芹		山上 夏季

少年女子	2回戦	8 games	会場: SAGAサンライズパーク
ドローNo	4	トータルスコア	6
チーム名	静岡県	2 2 S 0 0	高知県
		0 0 D 0 0	
種目	選手名	スコア	選手名
シングルス No.1	木下 花穂	0 8 1	杉村 リナ
	キノシタ カホ		スキムラ リナ
シングルス No.2	山本 陽穂	0 8 0	入田 葵
	ヤマモト ヒマリ		イリタ アオイ
ダブルス	木下 花穂		杉村 リナ
	山本 陽穂		入田 葵

少年女子	2回戦	8 games	会場: SAGAサンライズパーク
ドローNo	7	トータルスコア	8
チーム名	宮崎県	2 2 S 0 0	福島県
		0 0 D 0 0	
種目	選手名	スコア	選手名
シングルス No.1	笠原 亜美	0 8 0	根本 梨々華
	カサハラ アミ		ネモト リリカ
シングルス No.2	光成 七優	0 8 4	大石 莉楠
	ミツナリ ナユ		オオイシ リナ
ダブルス	笠原 亜美		根本 梨々華
	光成 七優		大石 莉楠

少年女子	2回戦	8 games	会場: SAGAサンライズパーク
ドローNo	10	トータルスコア	12
チーム名	新潟県	1 1 S 1 2	広島県
		0 0 D 1 1	
種目	選手名	スコア	選手名
シングルス No.1	渡邊 希颯	0 8 5	井上 季子
	ワタナベ ノカ		イノウエ キコ
シングルス No.2	島 さゆり	× 4 8	上野 梨咲
	ハタ サユリ		ウエノ リサ
ダブルス	渡邊 希颯	× 2 8	井上 季子
	島 さゆり		上野 梨咲

少年女子	2回戦	8 games	会場: SAGAサンライズパーク
ドローNo	13	トータルスコア	14
チーム名	愛知県	2 2 S 0 0	福岡県
		0 0 D 0 0	
種目	選手名	スコア	選手名
シングルス No.1	津田 梨央	0 8 2	松岡 菜里
	ツダ リオ		マツオカ シオリ
シングルス No.2	成田 百那	0 8 2	樋口 うた
	ナリタ モナ		ヒグチ ウタ
ダブルス	津田 梨央		松岡 菜里
	成田 百那		樋口 うた

少年女子	2回戦	8 games	会場: SAGAサンライズパーク
ドローNo	17	トータルスコア	18
チーム名	京都府	2 1 S 1 1	兵庫県
		1 1 D 0 0	
種目	選手名	スコア	選手名
シングルス No.1	成澤 寿珠	× 4 8	上田 莉恋
	ナリサワ スズ		ウエダ リコ
シングルス No.2	江馬 心美	0 8 6	藤堂 藍
	エマ ココミ		トウドウ ラン
ダブルス	成澤 寿珠	0 8 2	上田 莉恋
	江馬 心美		藤堂 藍

少年女子	2回戦	8 games	会場: SAGAサンライズパーク
ドローNo	19	トータルスコア	21
チーム名	熊本県	0 0 S 2 2	北海道
		0 0 D 0 0	
種目	選手名	スコア	選手名
シングルス No.1	大山 裕子	× 2 8	小澤 菜陽
	オオヤマ ヒロコ		オザワ ナナハ
シングルス No.2	松永 凜	× 7 9	小田島 衣吹
	マツナガ リン		オダジマ イブキ
ダブルス	大山 裕子		小澤 菜陽
	松永 凜		小田島 衣吹

少年女子	2回戦	8 games	会場: SAGAサンライズパーク
ドローNo	22	トータルスコア	24
チーム名	栃木県	2 1 S 1 1	三重県
		1 1 D 0 0	
種目	選手名	スコア	選手名
シングルス No.1	石井 絢	0 9 8	林 妃鞠
	イシイ アヤ		ハヤシ ヒマリ
シングルス No.2	平野 愛実	× 4 8	折坂 優羽
	ヒラノ アミ		オリサカ ユウワ
ダブルス	石井 絢	0 9 7	林 妃鞠
	平野 愛実		折坂 優羽

少年女子	2回戦	8 games	会場: SAGAサンライズパーク
ドローNo	25	トータルスコア	26
チーム名	大阪府	2 2 S 0 0	島根県
		0 0 D 0 0	
種目	選手名	スコア	選手名
シングルス No.1	後藤 七心	0 8 6	加藤 那菜
	ゴトウ ナナミ		カトウ ナナ
シングルス No.2	荒川 愛子	0 8 4	佐藤 彩海
	アラカワ アイコ		サトウ アヤミ
ダブルス	後藤 七心		加藤 那菜
	荒川 愛子		佐藤 彩海

少年女子	2回戦	8 games	会場: SAGAサンライズパーク
ドローNo	28	トータルスコア	30
チーム名	千葉県	2 2 S 0 0	山梨県
		0 0 D 0 0	
種目	選手名	スコア	選手名
シングルス No.1	前田 樹花	0 8 5	三好 葉奈
	マエダ コノカ		ミヨシ カンナ
シングルス No.2	岩田 莉子	0 8 3	深沢 葉央
	イワタ リコ		フカサワ マヒロ
ダブルス	前田 樹花		三好 葉奈
	岩田 莉子		深沢 葉央

少年女子	2回戦	8 games	会場: SAGAサンライズパーク
ドローNo	31	トータルスコア	33
チーム名	宮城県	2 2 S 0 0	奈良県
		0 0 D 0 0	
種目	選手名	スコア	選手名
シングルス No.1	早坂 来麗愛	0 8 3	奥谷 友結
	ハヤサカ クレア		オクタニ ユイ
シングルス No.2	鈴木 梨愛	0 8 5	鈴木 さら
	スズキ リア		スズキ サラ
ダブルス	早坂 来麗愛		奥谷 友結
	鈴木 梨愛		鈴木 さら

少年女子	2回戦	8 games	会場: SAGAサンライズパーク
ドローNo	34	トータルスコア	36
チーム名	和歌山県	0 0 S 2 2	沖縄県
		0 0 D 0 0	
種目	選手名	スコア	選手名
シングルス No.1	矢野 ひまり	× 6 8	井手 葵
	ヤノ ヒマリ		イデ アオイ
シングルス No.2	坂井 心優	× 5 8	水口 由貴
	サカイ ミユ		ミズグチ ユキ
ダブルス	矢野 ひまり		井手 葵
	坂井 心優		水口 由貴

少年女子	2回戦	8 games	会場: SAGAサンライズパーク
ドローNo	37	トータルスコア	39
チーム名	岡山県	2 1 S 1 1	福井県
		1 1 D 0 0	
種目	選手名	スコア	選手名
シングルス No.1	河野 望奈	× 5 8	芹川 香凜
	コウノ ミナ		セリカワ カリン
シングルス No.2	中島 莉良	0 8 6	岡本 あずさ
	ナカシマ リラ		オカモト アズサ
ダブルス	河野 望奈	0 8 2	芹川 香凜
	中島 莉良		岡本 あずさ

少年女子	2回戦	8 games	会場: SAGAサンライズパーク
ドローNo	40	トータルスコア	42
チーム名	愛媛県	2 2 S 0 0	鹿児島県
		0 0 D 0 0	
種目	選手名	スコア	選手名
シングルス No.1	中原 萌	0 8 6	青木 実紘
	ナカハラ モエ		アオキ ミヒロ
シングルス No.2	石川 星来	0 8 2	隈元 にこ
	イシカワ セイラ		クマモト ニコ
ダブルス	中原 萌		青木 実紘
	石川 星来		隈元 にこ

少年女子	2回戦	8 games	会場: SAGAサンライズパーク
ドローNo	43	トータルスコア	45
チーム名	長野県	1 1 S 1 2	徳島県
		0 0 D 1 1	
種目	選手名	スコア	選手名
シングルス No.1	南 風音	× 3 8	西森 暖乃
	ミナミ カノン		ニシモリ ハルノ
シングルス No.2	井上 みのり	0 8 3	中海 歩夢
	イノウエ ミノリ		ナカウエ アン
ダブルス	南 風音	× 6 8	西森 暖乃
	井上 みのり		中海 歩夢

少年女子	2回戦	8 games	会場: SAGAサンライズパーク
ドローNo	47	トータルスコア	48
チーム名	岐阜県	0 0 S 2 2	山口県
		0 0 D 0 0	
種目	選手名	スコア	選手名
シングルス No.1	池戸 悠希子	× 0 8	上方 璃咲
	イケド ユキコ		カミガタ リサ
シングルス No.2	大野 暖	× 2 8	網田 永遠希
	オオノ ハル		アミタ トウキ
ダブルス	池戸 悠希子		上方 璃咲
	大野 暖		網田 永遠希

対戦記録(3回戦)

2024/09/22(日)

少年女子		3回戦	8 games	会場:SAGAサンライズパーク	
ドローNo	1		トータルスコア		4
チーム名	神奈川県		2		静岡県
種目	選手名	スコア		選手名	
シングルス No.1	野口 紗枝	0	8	2	木下 花穂
	ノグチ サエ				キノシタ カホ
シングルス No.2	名雪 芹	×	5	8	山本 陽穂
	ナユキ セリ				ヤマモト ヒマリ
ダブルス	野口 紗枝	0	8	4	木下 花穂
	名雪 芹				山本 陽穂

少年女子		3回戦	8 games	会場:SAGAサンライズパーク	
ドローNo	7		トータルスコア		12
チーム名	宮崎県		0		広島県
種目	選手名	スコア		選手名	
シングルス No.1	笠原 亜美	×	6	8	井上 季子
	カサハラ アミ				イノウエ キコ
シングルス No.2	光成 七優	×	1	8	上野 梨咲
	ミツナリ ナユ				ウエノ リサ
ダブルス	笠原 亜美				井上 季子
	光成 七優				上野 梨咲

少年女子		3回戦	8 games	会場:SAGAサンライズパーク	
ドローNo	13		トータルスコア		17
チーム名	愛知県		2		京都府
種目	選手名	スコア		選手名	
シングルス No.1	津田 梨央	0	8	1	成澤 寿珠
	ツダ リオ				ナリサワ スズ
シングルス No.2	成田 百那	×	3	8	江馬 心美
	ナリタ モナ				エマ ココミ
ダブルス	津田 梨央	0	8	2	成澤 寿珠
	成田 百那				江馬 心美

少年女子		3回戦	8 games	会場:SAGAサンライズパーク	
ドローNo	21		トータルスコア		22
チーム名	北海道		1		栃木県
種目	選手名	スコア		選手名	
シングルス No.1	小澤 菜陽	×	5	8	石井 絢
	オザワ ナナハ				イシイ アヤ
シングルス No.2	小田島 衣吹	0	8	3	平野 愛実
	オダジマ イブキ				ヒラノ アミ
ダブルス	小澤 菜陽	×	2	8	石井 絢
	小田島 衣吹				平野 愛実

少年女子		3回戦	8 games	会場:SAGAサンライズパーク	
ドローNo	25		トータルスコア		28
チーム名	大阪府		2		千葉県
種目	選手名	スコア		選手名	
シングルス No.1	後藤 七心	0	8	4	前田 樹花
	ゴトウ ナナミ				マエダ コノカ
シングルス No.2	荒川 愛子	×	6	8	岩田 莉子
	アラカワ アイコ				イワタ リコ
ダブルス	後藤 七心	0	8	2	前田 樹花
	荒川 愛子				岩田 莉子

少年女子		3回戦	8 games	会場:SAGAサンライズパーク	
ドローNo	31		トータルスコア		36
チーム名	宮城県		1		沖縄県
種目	選手名	スコア		選手名	
シングルス No.1	早坂 来麗愛	0	8	5	井手 葵
	ハヤサカ クレア				イデ アオイ
シングルス No.2	鈴木 梨愛	×	6	8	水口 由貴
	スズキ リア				ミスグチ ユキ
ダブルス	早坂 来麗愛	×	4	8	井手 葵
	鈴木 梨愛				水口 由貴

少年女子		3回戦	8 games	会場:SAGAサンライズパーク	
ドローNo	37		トータルスコア		40
チーム名	岡山県		2		愛媛県
種目	選手名	スコア		選手名	
シングルス No.1	河野 望奈	0	8	1	中原 萌
	コウノ ミナ				ナカハラ モエ
シングルス No.2	中島 莉良	0	9	8	石川 星来
	ナカシマ リラ				イシカワ セイラ
ダブルス	河野 望奈				中原 萌
	中島 莉良				石川 星来

少年女子		3回戦	8 games	会場:SAGAサンライズパーク	
ドローNo	45		トータルスコア		48
チーム名	徳島県		0		山口県
種目	選手名	スコア		選手名	
シングルス No.1	西森 暖乃	×	1	8	上方 璃咲
	ニシモリ ハルノ				カミガタ リサ
シングルス No.2	中海 歩夢	×	4	8	網田 永遠希
	ナカウミ アン				アミタ トワキ
ダブルス	西森 暖乃				上方 璃咲
	中海 歩夢				網田 永遠希

対戦記録(準々決勝戦)

2024/09/23(月)

少年女子		準々決勝戦	8 games	会場:SAGAサンライズパーク	
ドローNo	1		トータルスコア		12
チーム名	神奈川県		1		広島県
種目	選手名	スコア		選手名	
シングルス No.1	野口 紗枝	0	8	4	井上 季子
	ノグチ サエ				イノウエ キコ
シングルス No.2	名雪 芹	×	1	8	上野 梨咲
	ナユキ セリ				ウエノ リサ
ダブルス	野口 紗枝	×	7	9	井上 季子
	名雪 芹				上野 梨咲

少年女子		準々決勝戦	8 games	会場:SAGAサンライズパーク	
ドローNo	13		トータルスコア		22
チーム名	愛知県		2		栃木県
種目	選手名	スコア		選手名	
シングルス No.1	津田 梨央	0	8	4	石井 絢
	ツダ リオ				イシイ アヤ
シングルス No.2	成田 百那	0	8	0	平野 愛実
	ナリタ モナ				ヒラノ アミ
ダブルス	津田 梨央				石井 絢
	成田 百那				平野 愛実

少年女子	準々決勝戦	8 games	会場: SAGAサンライズパーク
ドロ-No	25	トータルスコア	36
チーム名	大阪府	2	0
種目	選手名	スコア	選手名
シングルス No.1	後藤 七心	○ 8 : 5	× 井手 葵
シングルス No.2	ゴトウ ナナミ	○ 8 : 5	× イデ アオイ
ダブルス	荒川 愛子	○ 8 : 5	× 水口 由貴
	アラカワ アイコ		× ミズグチ ユキ
	後藤 七心		× 井手 葵
	荒川 愛子		× 水口 由貴

少年女子	準々決勝戦	8 games	会場: SAGAサンライズパーク
ドロ-No	37	トータルスコア	48
チーム名	岡山県	0	2
種目	選手名	スコア	選手名
シングルス No.1	河野 望奈	× 4 : 8	○ 上方 璃咲
シングルス No.2	コウノ ミナ	× 7 : 9	○ カミガタ リサ
ダブルス	中島 莉良	× 7 : 9	○ 網田 永遠希
	河野 望奈		○ 上方 璃咲
	中島 莉良		○ 網田 永遠希

対戦記録(準決勝戦)

2024/09/23(月)

少年女子	準決勝戦	8 games	会場: SAGAサンライズパーク
ドロ-No	12	トータルスコア	13
チーム名	広島県	0	2
種目	選手名	スコア	選手名
シングルス No.1	井上 季子	× 1 : 8	○ 津田 梨央
シングルス No.2	イノウエ キコ	× 7 : 9	○ ツダ リオ
ダブルス	上野 梨咲	× 7 : 9	○ 成田 百那
	ウエノ リサ		○ ナリタ モナ
	井上 季子		○ 津田 梨央
	上野 梨咲		○ 成田 百那

少年女子	準決勝戦	8 games	会場: SAGAサンライズパーク
ドロ-No	25	トータルスコア	48
チーム名	大阪府	2	1
種目	選手名	スコア	選手名
シングルス No.1	後藤 七心	× 2 : 8	○ 上方 璃咲
シングルス No.2	ゴトウ ナナミ	○ 8 : 6	× カミガタ リサ
ダブルス	荒川 愛子	○ 8 : 6	× 網田 永遠希
	アラカワ アイコ		× アミタ トワキ
	後藤 七心		○ 上方 璃咲
	荒川 愛子		○ 網田 永遠希

対戦記録(5~8位決定1回戦)

2024/09/23(月)

少年女子	5~8位決定1回戦	8 games	会場: SAGAサンライズパーク
ドロ-No	1	トータルスコア	22
チーム名	神奈川県	2	0
種目	選手名	スコア	選手名
シングルス No.1	野口 紗枝	○ 8 : 5	× 石井 絢
シングルス No.2	ノグチ サエ	○ 8 : 1	× イシイ アヤ
ダブルス	名雪 芹	○ 8 : 1	× 平野 愛実
	ナユキ セリ		× ヒラノ アミ
	野口 紗枝		× 石井 絢
	名雪 芹		× 平野 愛実

少年女子	5~8位決定1回戦	8 games	会場: SAGAサンライズパーク
ドロ-No	36	トータルスコア	37
チーム名	沖縄県	0	2
種目	選手名	スコア	選手名
シングルス No.1	井手 葵	× 4 : 8	○ 河野 望奈
シングルス No.2	イデ アオイ	× 6 : 8	○ コウノ ミナ
ダブルス	水口 由貴	× 6 : 8	○ 中島 莉良
	ミズグチ ユキ		○ ナカシマ リラ
	井手 葵		○ 河野 望奈
	水口 由貴		○ 中島 莉良

対戦記録(7・8位、5・6位決定戦)

2024/09/24(火)

少年女子	7~8位決定戦	8 games	会場: SAGAサンライズパーク
ドロ-No	22	トータルスコア	36
チーム名	栃木県	1	2
種目	選手名	スコア	選手名
シングルス No.1	石井 絢	○ 9 : 7	× 井手 葵
シングルス No.2	イシイ アヤ	× 5 : 8	○ イデ アオイ
ダブルス	平野 愛実	× 5 : 8	○ 水口 由貴
	ヒラノ アミ		○ ミズグチ ユキ
	石井 絢	× 5 : 8	○ 井手 葵
	平野 愛実		○ 水口 由貴

少年女子	5~6位決定戦	8 games	会場: SAGAサンライズパーク
ドロ-No	1	トータルスコア	37
チーム名	神奈川県	2	1
種目	選手名	スコア	選手名
シングルス No.1	野口 紗枝	○ 8 : 4	× 河野 望奈
シングルス No.2	ノグチ サエ	× 1 : 8	○ コウノ ミナ
ダブルス	名雪 芹	× 1 : 8	○ 中島 莉良
	ナユキ セリ		○ ナカシマ リラ
	野口 紗枝	○ 8 : 4	× 河野 望奈
	名雪 芹		○ 中島 莉良

対戦記録(3・4位決定、決勝戦)

2024/09/24(火)

少年女子	3~4位決定戦	8 games	会場: SAGAサンライズパーク
ドロ-No	12	トータルスコア	48
チーム名	広島県	0	2
種目	選手名	スコア	選手名
シングルス No.1	井上 季子	× 5 : 8	○ 上方 璃咲
シングルス No.2	イノウエ キコ	× 4 : 8	○ カミガタ リサ
ダブルス	上野 梨咲	× 4 : 8	○ 網田 永遠希
	ウエノ リサ		○ アミタ トワキ
	井上 季子		○ 上方 璃咲
	上野 梨咲		○ 網田 永遠希

少年女子	決勝戦	8 games	会場: SAGAサンライズパーク
ドロ-No	13	トータルスコア	25
チーム名	愛知県	1	2
種目	選手名	スコア	選手名
シングルス No.1	津田 梨央	○ 8 : 5	× 後藤 七心
シングルス No.2	ツダ リオ	× 4 : 8	○ ゴトウ ナナミ
ダブルス	成田 百那	× 5 : 8	○ 荒川 愛子
	ナリタ モナ		○ アラカワ アイコ
	津田 梨央	× 5 : 8	○ 後藤 七心
	成田 百那		○ 荒川 愛子

第78回国民スポーツ大会(佐賀県) テニス競技組合せ表

(開催地:佐賀市) 会場:森林公園テニスコート

成年男子

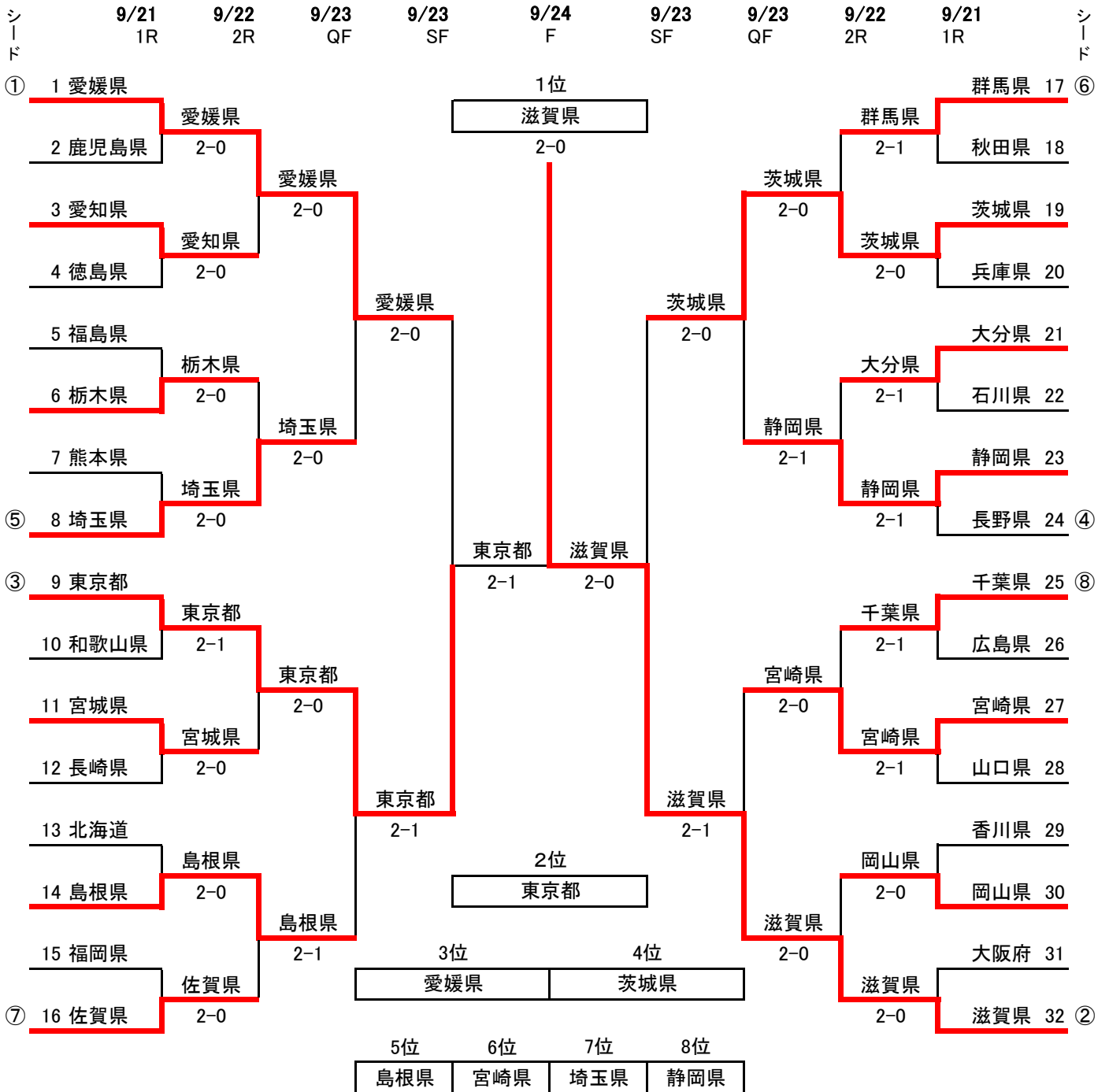

★5~8位決定1回戦(9/23)



★7~8位決定戦(9/24)

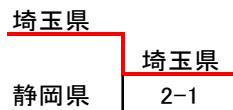

★5~6位決定戦(9/24)



★3位決定戦(9/24)

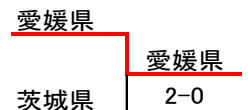

★5~8位決定1回戦(9/23)



シード順位 ①愛媛県 ②滋賀県 ③東京都 ④長野県 ⑤埼玉県 ⑥群馬県 ⑦佐賀県 ⑧千葉県